



Schiffsmelde- und Reinigungspflicht (SMRP)

Die Formularplattform für 12 Kantone

Bern , 10.03.2026

Philip Baruffa und Sarah Summersberger

aforms suite



ai-assist



online



mobile



print



service



Inhalt

- Kontext /Hintergrund des Projekts
- Projekt
- Formularprozesse
- Ausblick

Kontext / Hintergrund des Projekts





Einführung Schiffsmelde- und -reinigungspflicht (SMRP) als Massnahme gegen die Verbreitung von invasiven Neobiota in Gewässern



Zentralschweizer Kantone & Kt. Bern:

seit August/September 2024

Kt. Graubünden, St.Gallen, Zürich, Glarus:

seit April/Mai 2025

Freiburg:

ab April/Mai 2026

**Schaffung bzw. Anpassung kantonale rechtliche
Grundlage** (Schiffahrtsgesetzgebung)

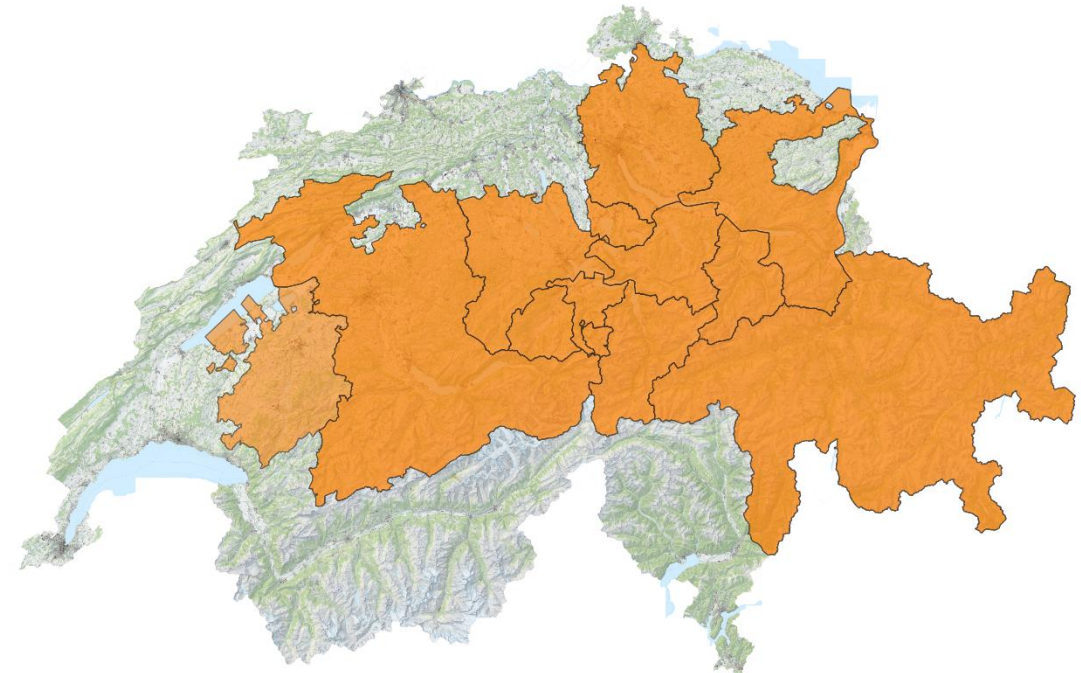

0 25 50 km

19.09.2025. mut
Created in qgis
Using swissBOUNDARIES3D © swisstopo



Wieso?

- Invasive, gebietsfremde Tiere und Pflanzen führen in Gewässern zu wesentlichen negativen Beeinträchtigungen
- Verschleppung via Überlandtransport von Schiffen
- Freizeitschifffahrt als wichtigster Verbreitungsvektor für die meisten dieser Arten in der Schweiz

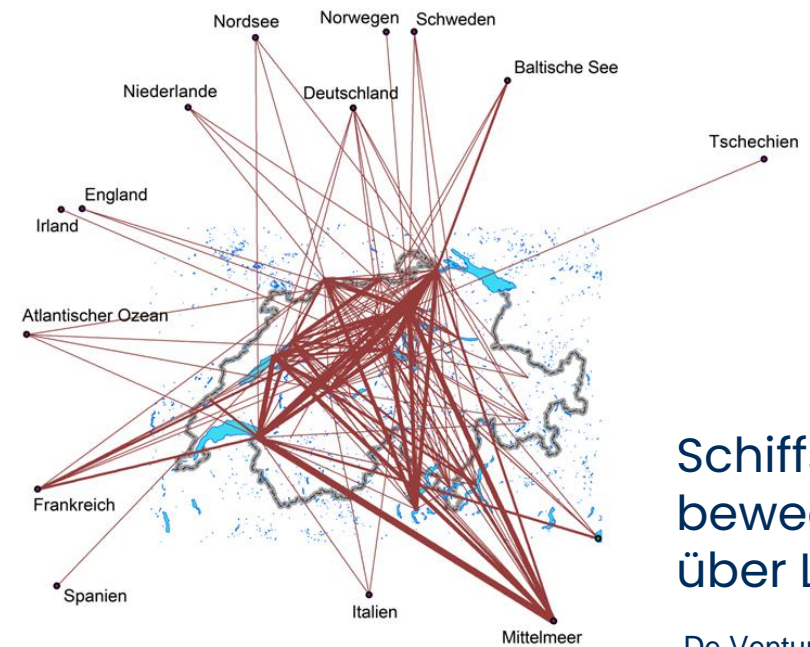

Schiffs-
bewegungen
über Land

De Ventura et al. 2016



Grosse und irreversible Schäden

- Invasive Arten gelten als eine der grössten Bedrohungen für die Biodiversität
- Beispiel invasive Quaggamuschel:
 - Mehrkosten Seewassernutzung Bodensee seit 2019 im dreistelligen Millionenbereich durch Verstopfen von Filtern und Leitungen
 - «Ökosystem-Ingenieurin»: Änderung Nahrungsnetz, Lebensräume und Artenzusammensetzung → Bedrohung Biodiversität und Fischerei





SMRP gilt für immatrikulierte Schiffe (circa 100'000 in CH)

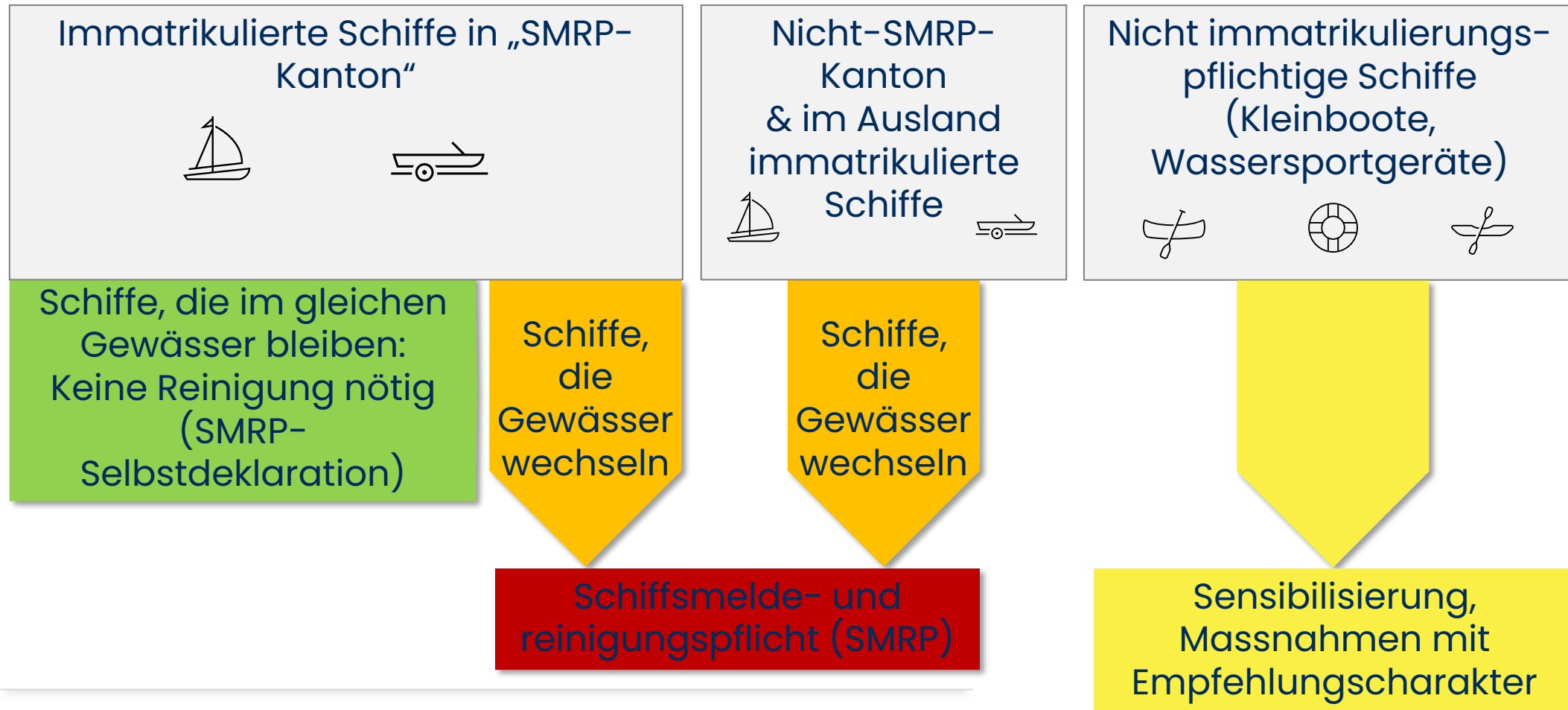



Konzept SMRP

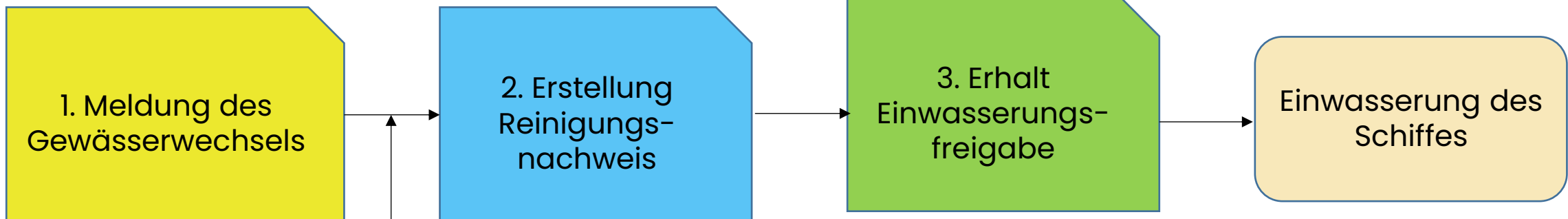

Reinigung Schiff durch autorisierte Reinigungsstelle

Karte der anerkannten Reinigungsstellen
 Schiffe mit Kontrollschild müssen für die Schiffsmelde- und -reinigungspflicht (SMRP) durch eine der folgenden anerkannten Reinigungsstellen gereinigt werden (mit vorgängiger Terminvereinbarung). Die Betriebe stellen einen Nachweis für die fachgerechte Reinigung aus.



Kontrollen an/auf Gewässer

Projekt





Projektphasen

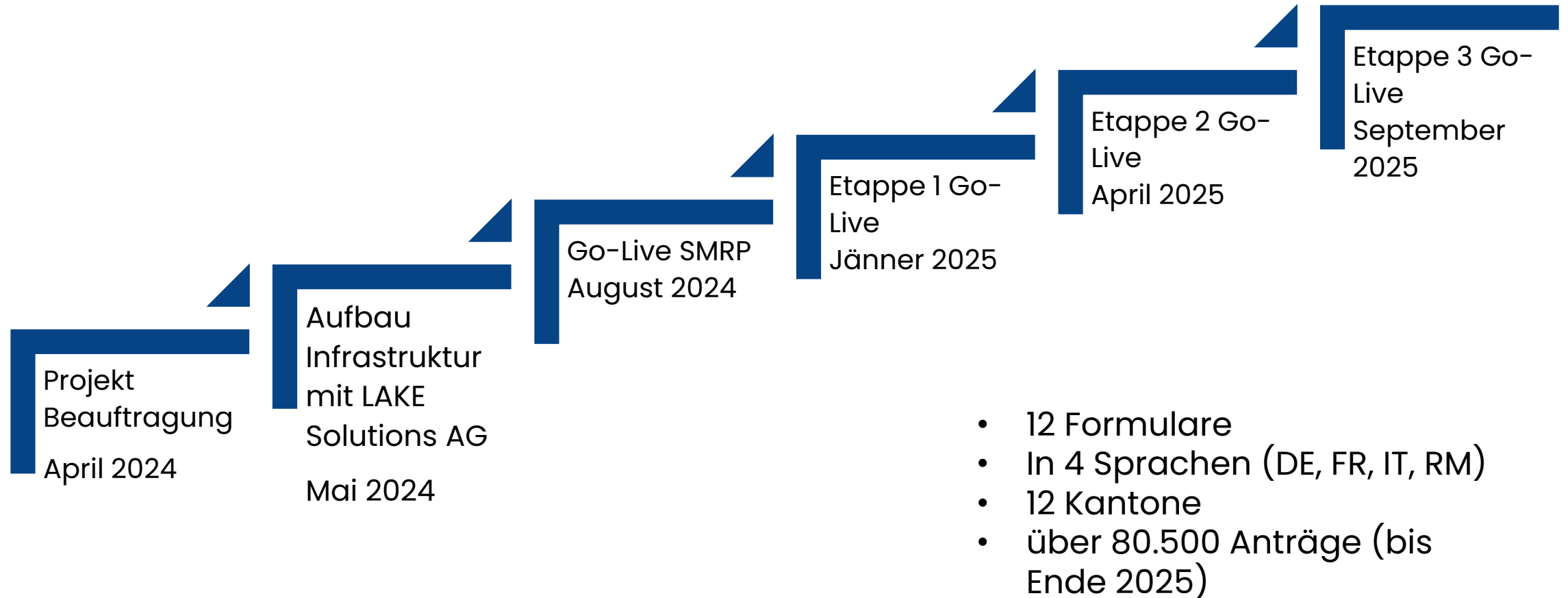



Infrastruktur interkantonale Formularplattform

aforms als GU mit LAKE Solutions AG – Partner für Infrastruktur und Management-Services / Betrieb

Network	
Public IP Range	██████████
ASS-VMs vApp	██████████
ASS-DMZ vApp	██████████
FortClient SSLVPN	██████████

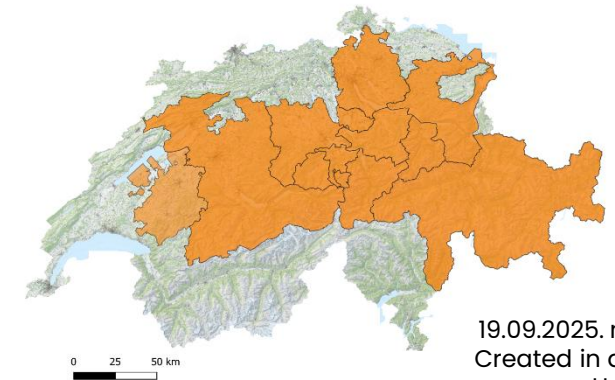
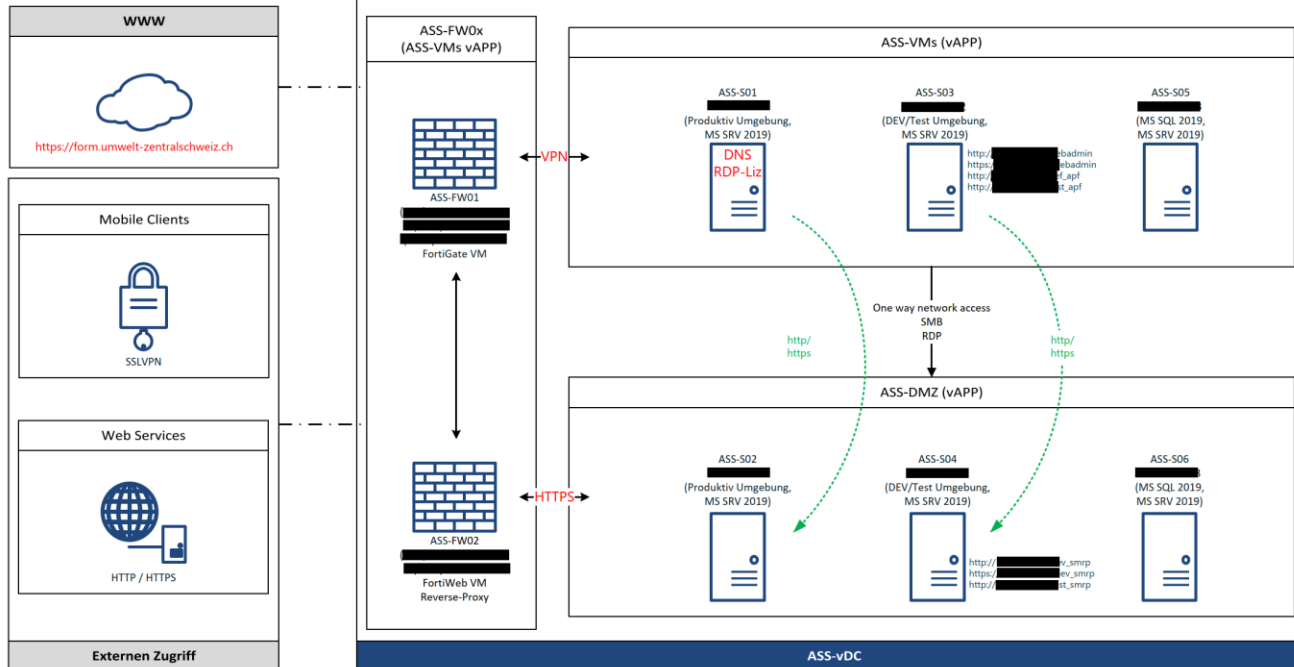
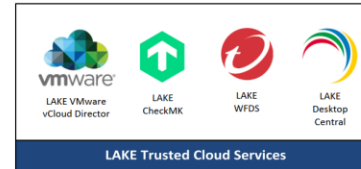

Formularprozesse





Hauptprozesse

Agenda

- 1 Selbstdeklaration
- 2 Freigabe Kanton
- 3 Gewässerwechsel
- 4 Schiffsreinigung
- 5 Kontrollformular

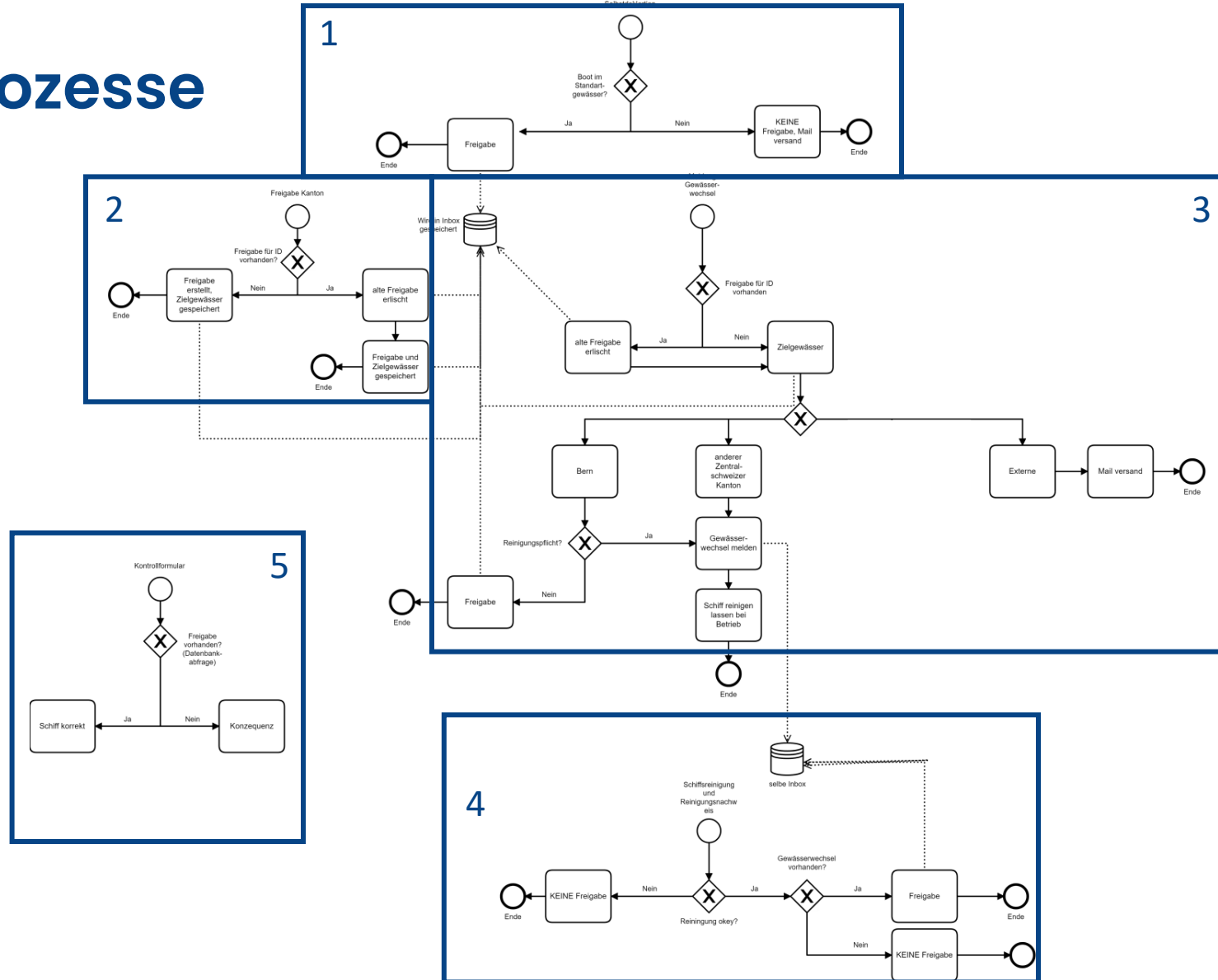



Formulare



Selbstdeklaration Standortgewässer

SPRACHE

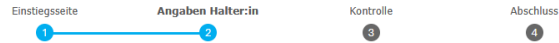

Angaben Schiffshalter:in

Halter:in * natürliche Person
 juristische Person (Firma/Verein)

Name * Sarah

Vorname * Summersberger

Geburtsdatum * 01.01.1870

Strasse, Nr. * Testinger

PLZ * 1200

Ort * Wien

Telefon/ Mobiltelefonnummer

E-Mail * sarah.sumersberger@aforms.com

Kennzeichen/ Kontrollschild/ Immatrikulationsnummer
BE 1200

Kantonskürzel * BE

Kennzeichennummer (ohne Kantonskürzel) * 1200

Stammnummer * 111.111.111

Art des Standplatzes * Trockenplatz

An oder in welchem Gewässer ist das Schiff stationiert (Standort- oder Heimgewässer)? *
Arnensee

War das Schiff zuletzt in diesem Gewässer eingewässert (oder ist aktuell dort eingewässert)? *
 Ja
 Nein

Wurde für dieses Schiff in Ihrem Besitz bereits einmal eine Selbstdeklaration ausgefüllt? *
 Ja
 Nein

Ich bestätige, dass die Angaben der Wahrheit entsprechen. *

Abbrechen

Weitere ... >

Zurück

Weiter

[AFS - Selbstdeklaration](#) - [Impressum](#)



Formulare



Schiffsmelde- und
-reinigungspflicht

Meldung Gewässerwechsel

SPRACHE

Einstiegsseite

Angaben

Kontrolle

Abschluss

1

2

3

4

Angaben Schiff

ID	BE 1200	
Kennzeichen *	<input type="text" value="BE 1200"/>	<input type="checkbox"/> Kein Kennzeichen vorhanden
E-Mail Schiffsführer:in *	<input type="text" value="sarah.sumersberger@aforms.com"/>	
E-Mail Schiffshalter:in	<input type="text"/>	
Ausgangsgewässer *	<input type="text" value="Arnensee"/>	
Vorgesehenes Datum der Auswässerung im Ausgangsgewässer (tt.mm.jjjj) *	<input type="text" value="14.01.2026"/>	
Zielgewässer *	<input type="text" value="Aare Thun bis Aarberg"/>	
Kanton, in dem Einwasserungsstelle des Zielgewässers liegt *	<input type="text" value="Bern"/>	
Vorgesehenes Datum der Einwasserung im Zielgewässer (tt.mm.jjjj) *	<input type="text" value="14.01.2026"/>	

Abbrechen

Weitere ...

Zurück

Weiter

[AFS - Gewässerwechsel](#) - [Impressum](#)



Formulare



Schiffsmelde- und
-reinigungspflicht

Meldung Schiffsreinigung

SPRACHE



Schiffsreinigung

E-Mail Schiffsführer:in *	<input type="text" value="sarah.sumersberger@aforms.com"/>
Name der Person, die Reinigung bestätigt *	<input type="text" value="Mia"/>
Vorname der Person, die Reinigung bestätigt *	<input type="text" value="Musterrau"/>
Reinigungsbetrieb E-Mail	<input type="text"/>
Schiff wurde fachgerecht gereinigt *	<input checked="" type="checkbox"/>
Bemerkungen	<input type="text"/>

Abbrechen

Weitere ... ^

Zurück

Weiter

[AFS - Schiffsreinigung](#) - [Impressum](#)



Kanton Bern
Canton de Berne

Einwasserungsfreigabe / Permission de mise à l'eau

Das Amt für Wasser und Abfall des Kantons Bern gestützt auf das jüngst geänderte Dekret vom 18.12.1991 über die Beschränkungen der Schifffahrt (Schifffahrtsdekret) und die Verordnung vom 11.12.2024 über die Schiffsmitmelde- und -reinigungspflicht (SMRPV), erteilt folgende Einwasserungsfreigabe für unten genannte/s Schiff/Gebiet. Diese Einwasserungsfreigabe bleibt bis zum nächsten Gewässerwechsel gültig. Für einen (erneuten) Gewässerwechsel muss der Reinigungsprozess (erneut) durchlaufen werden.

Sur la base du décret sur les restrictions de la navigation (Décret sur la navigation) du 18.12.1991, récemment modifié, et de l'ordonnance sur l'obligation de déclaration et de nettoyage des bateaux (OODNB) du 11.12.2024, l'Office des eaux et des déchets du canton de Berne Bern octroie la permission de mise à l'eau pour le bateau / la zone figurant ci-après. Cette permission de mise à l'eau est valable jusqu'à ce que le bateau change de plan ou de cours d'eau. Le processus de nettoyage doit être renouvelé à chaque changement de plan ou de cours d'eau.

Angaben Schiffsenker/in / Informations sur la/le conducteur/conductrice du bateau

sarah.sumersberger@aforms.com

Angaben zum Schiff / Informations sur le bateau

Kennzeichen/Kontrollschild (oder Stamm- / Schalenummer)

Numéro d'immatriculation (ou numéro de matricule / de la coque): BE 1200

Gültig ab / valable dès le : 14.01.2026

Geltungsbereich der Einwasserungsfreigabe / Zone d'application de la permission de mise à l'eau

Aare Thun bis Aarberg

Bern 14.01.2026

- Diese Freigabe ist bei Schiffsnutzung als Ausdruck oder in digitaler Form bei sich zu führen / Veuillez conserver cette permission sur vous (en version papier ou numérique) lors de tout déplacement en bateau.
- Für diese Freigabe werden keine Gebühren erhoben / Aucun émolument n'est perçu pour l'établissement de cette autorisation.

Weitere Informationen zur Schiffsmitmelde- und -reinigungspflicht finden Sie unter:
Vous trouverez de plus amples informations sur l'obligation de déclaration et de nettoyage des bateaux sous :
www.be.ch/schiffsreinigungspflicht / www.be.ch/nettoyage-bateaux





Formulare

https://form.umwel

Schiffsmelde- und
-reinigungspflicht

SPRACHE

Kontrolle Einwasserungsbewilligung

Schiffsidentifikation

ID
BE 1200

Abbrechen Weitere ...

Zurück Weiter

AFS - Kontrolle - [Impressum](#)

https://form.umwel

Schiffsmelde- und
-reinigungspflicht

SPRACHE

Kontrolle Einwasserungsbewilligung

Einwasserungsbewilligung

Gültige Einwasserungsbewilligung vorhanden

Ja
 Nein

Einwasserungsbewilligung für
Aare Thun bis Aarberg

Freigabe gültig ab
14.01.2026

Zurück

Beenden

AFS - Kontrolle - [Impressum](#)



Features

- QR Codes
- Komplexes Projekt mit Standardproduktfeatures
- 4-sprachige Formulare (DE, FR, IT, RM)
- Automatisierungsgrad
 - Freigabe Erstellung dynamisiert
 - Kantone ausschliesslich Supportanfragen

Ausblick





Wie geht es weiter?

- Beitritt neuer Kantone
- Weiterentwicklung an den Formularen
 - (Selbstdeklaration – Kontrolle absenden, Pflegeformulare für nautische Vereine, etc.)
- Weiterentwicklungsfeatures
 - (Neu ab Etappe 4: Abfrage Freigabe für Bevölkerung, etc.)
- Zusammenarbeit mit eOperations Schweiz AG
 - Ab 2026 neue interkantonale Gesamtorganisation
 - Ab 2026 Koordinationsstelle

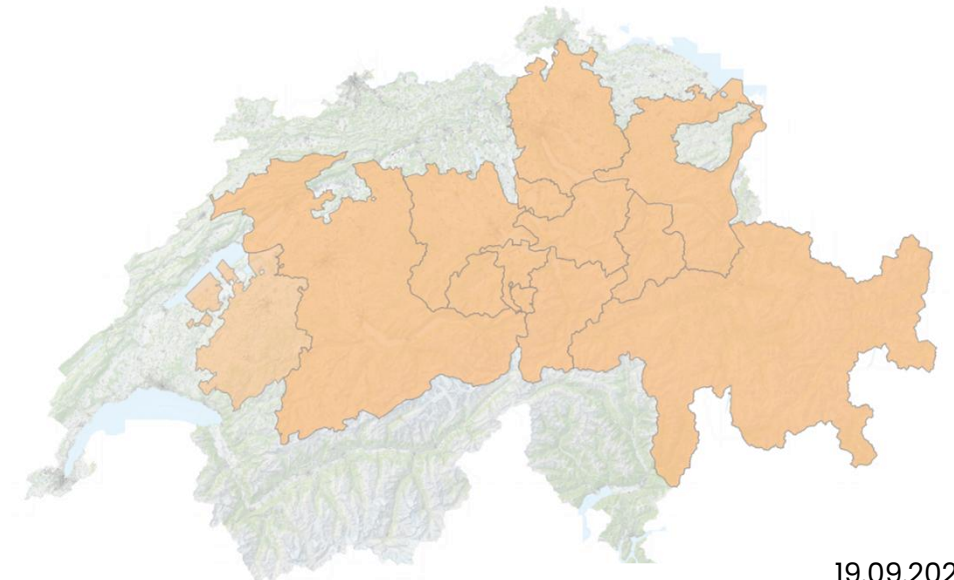



Herzlichen Dank für Ihre Aufmerksamkeit

Sarah Sumersberger

Koordination & Formulardesign

aforms solutions & services AG

Aarstrasse 98

3005 Bern

sarah.sumersberger@aforms.com

Philip Baruffa

Geschäftsleiter AKV

**Aufsichtskommission
Vierwaldstättersee (AKV)**

c/o Amt für Gewässer Kt. Schwyz

Postfach 1214

Bahnhofstrasse 9

6431 Schwyz

info@4waldstaettersee.ch